

iDecking

REVOLUTION



catalogo generale



iDecking Revolution è l'azienda che nasce per innovare il settore delle pavimentazioni e dei rivestimenti da esterno. Anni di studio e sperimentazione insieme ai più importanti architetti, designer e installatori qualificati, ci hanno condotti a brevettare tecnologie che oggi permettono di risolvere le maggiori problematiche legate ai sistemi e materiali tradizionali, portando una vera e propria rivoluzione nel settore Decking.



iDecking
REVOLUTION

iDecking Revolution makes all this possible!



| EasyClick System + Duro 2.0 TEAK

I nostri sistemi brevettati **EasyClick** e **EasyChange** stravolgono e semplificano i metodi di installazione usati in tutto il mondo, garantendone maggiore tenuta nel tempo.

DURO 2.0 è invece il nome dell'innovativo materiale 100% riciclabile con tecnologia antimacchia che abbiamo messo a punto e brevettato per risolvere le problematiche legate ai legni tradizionali **iDecking Revolution**.



Premi Internazionali tecnologia iDecking

Innovations@
DOMOTEX

THE WORLD OF FLOORING
HANNOVER - GERMANY

Winner of the
**International prize
for best innovations**



SELECTED INNOVATIONS
2015, 2016 & 2017



A jury of ten experts from the fields of design, architecture, interior design, the media and the property market assess the products in the respective categories according to specific criteria, including their relevance for the various target groups, technological innovation, design concept and quality.



**GERMAN
DESIGN
AWARD
2017**

German Design Award 2017



The German Design Award directly contributes to the overall commercial success. Prizes will only be awarded to projects that truly represent pioneering contributions to the German and international design landscape. The highly esteemed, international jury guarantees this. The German Design Award identifies and presents unique design trends: a competition that advances the design-oriented scene.



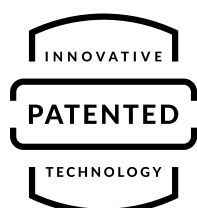

iDecking Revolution vantaggi principali:

ZERO VITI

I sistemi **iDecking** non prevedono l'utilizzo di viti nella superficie visibile delle doghe. Il risultato è un pavimento libero dalle sgradevoli interruzioni di file di viti male allineate e soprattutto libero dai tanti problemi che queste producono sia in fase di montaggio che negli anni a venire.

iDecking semplifica la posa in opera e riduce enormemente il lavoro di manutenzione

MAGGIORE DURATA

Le sottostrutture in alluminio dei sistemi **iDecking Revolution** garantiscono maggiore stabilità e durata nel tempo rispetto alle tradizionali sottostrutture in legno o materiali compositi maggiormente esposti al degrado del tempo.

Garanzia sui Sistemi: 20 Anni !

SUPERFICIE ANTIMACCHIA

La tecnologia del nuovo materiale DURO 2.0 permette grazie ad una pellicola protettiva un coefficiente di assorbimento vicino allo zero! Questo oltre a consentire una pulizia del pavimento più rapida, riduce drasticamente la possibilità di macchie permanenti! Inoltre l'esclusivo design delle clips **iDecking Revolution** fa in modo che la sottostruttura in alluminio non tocchi il suolo, permettendo che l'acqua fluisca senza ristagnare.

VELOCISSIMO DA MONTARE

Il tempo è denaro!

I sistemi **iDecking** sono concepiti per ridurre e facilitare i tempi di installazione rispetto agli altri sistemi in commercio.

DURO

Co-Extruded, anti-stain decking

DURO 2.0 è il materiale composito di altissima qualità sviluppato da iDecking Revolution che combina i vantaggi di DURO e SKUDO in un solo nuovo materiale. Una capsula ultra protettiva protegge la superficie della doga mentre la parte naturale comprende un mix di lolla di Riso e Bamboo.

Tutto ciò è possibile grazie alla nostra innovativa tecnologia integrata durante il processo di coestrusione. La superficie del Duro 2.0 è lavorata proprio come una doga di legno! Ha infatti venature in rilievo che danno il feeling di una tavola in legno naturale spazzolata.

DURO 2.0 è riciclabile al 100% ed estremamente facile da pulire grazie a una superficie completamente non assorbente!

DURO 2.0 mantiene il colore nel corso degli anni, garantendo un impercettibile gradiente di dissolvenza. Il decking DURO 2.0 può essere installato sia sui sistemi EasyClick che EasyChange ed è disponibile in cinque colori diversi:

Colori disponibili

EFFETTO LEGNO

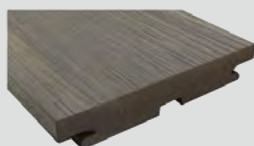

HELMUT



TEAK



TERRA



BURMA

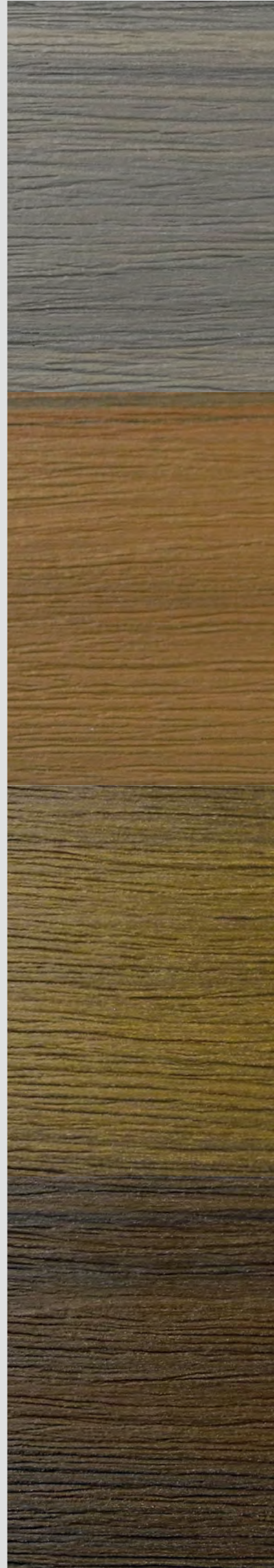

HELMUT

Quali sono i vantaggi di **DURO 2.0?**

SUPERFICIE LAVORATA COME IL LEGNO

—
ANTI-MACCHIA

—
COMPOSTO DA Lolla di RISO - BAMBOO - E POLIMERI

—
FACILE DA PULIRE

TEAK

—
BASSA MANUTENZIONE

—
NON SCHEGGIA

—
RESISTENTE AI RAGGI UV

—
MAGGIORE TENUTA DEL COLORE

—
100% RICICLABILE



GUARDA IL VIDEO

BURMA

TERRA

DURO

per **EasyClick**
140x22x2180mm

EFFETTO LEGNO



SOTTOSTRUTTURA IN ALLUMINIO
26x70 mm

DURO

per **EasyChange**
140x22x2180mm

EFFETTO LEGNO

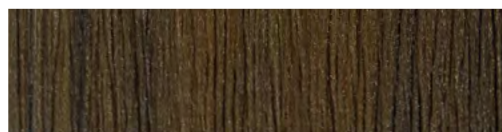

SOTTOSTRUTTURA IN ALLUMINIO
30x50 mm











KIARO

Co-Extruded-Alveolare

Kiaro è il materiale composito eccezionale di iDecking Revolution, nato per offrire il prodotto più **vantaggioso sul mercato** senza mai compromettere la qualità.

Grazie alla nostra tecnologia di coestrusione all'avanguardia, abbiamo creato un prodotto di altissima qualità con un profilo alveolato circondato da una capsula ultra protettiva.

La parte naturale di Kiaro è costituita da un mix di lolla di Riso e Bamboo, che lo rende un materiale **altamente resistente, stabile e duraturo nel tempo**.

La superficie di Kiaro sembra vero legno, con venature in rilievo che regalano la sensazione magica di una tavola in legno naturale spazzolata.

Kiaro è anche un materiale altamente sostenibile e completamente **riciclabile**. Inoltre, grazie alla sua superficie non assorbente, è estremamente facile da **pulire e mantenere il colore** nel corso degli anni, garantendo un effetto di dissolvenza impercettibile.

Il decking Kiaro può essere installato sia su sistema **EasyChange** che **EasyClick**. Scegliere Kiaro significa scegliere la qualità, l'innovazione e la sostenibilità per la tua pavimentazione esterna.

Colori disponibili

EFFETTO LEGNO



ROVERE

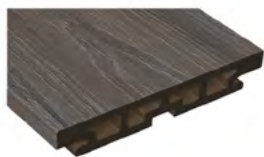

GRIGIO



BURMA



ROVERE

Quali sono i vantaggi di **KIARO**?

PROFILO ALVEOLARE CHE CONFERISCE STABILITÀ
E RESISTENZA

–

MIGLIOR RAPPORTO QUALITÀ-PREZZO RISPETTO
AD ALTRI MATERIALI COMPOSITI SUL MERCATO

–

SUPERFICIE NON ASSORBENTE CHE LO RENDE
ESTREMAMENTE FACILE DA PULIRE

–

DURABILITÀ E RESISTENZA AGLI AGENTI
ATMOSFERICI E ALLE MACCHIE

GRIGIO

BURMA





ETHERNO

Carbonized Bamboo

iDecking Revolution è tra le aziende leader in termini di ricerca per innovazione di sistemi legati al mondo del decking, materiali e cura del rispetto per l'ambiente. Questi sono i motivi principali che hanno spinto il nostro team a lavorare per dare vita al progetto **ETHERNO: il nuovo decking 100% realizzato in Bamboo Carbonized in combinazione con i Sistemi iDecking EasyClick e EasyChange.**

Il Bamboo, classificato come erba, cresce molto più in fretta del legno ed è tra le risorse più abbondanti nel pianeta. Segreti e controllati processi di compressione e carbonizzazione conferiscono a questo decking 100% naturale **elevate performance in termini di resistenza, stabilità e durata.**



Quali sono i vantaggi di **ETHERNO?**

DOGHE ECO-FRIENDLY RICAVATE DA BAMBOO
TERMO COMPRESSO E CARBONIZZATO

—

INSTALLAZIONE INNOVATIVA

—

CERTIFICAZIONE FSC A RICHIESTA

—

ELEVATISSIMA STABILITÀ E DURATA

—

FORTE RESISTENZA ALLE INTEMPERIE

—

PARTICOLARMENTE ADATTO A LUOGHI PUBBLICI

—

INATTACCABILE DA TARLI, INSETTI E MARCESCENZE

—

RESISTENZA AL FUOCO BFL-S1



ETHERNO

137x20x1870 mm

SUPERFICIE LISCIA



EasyClick

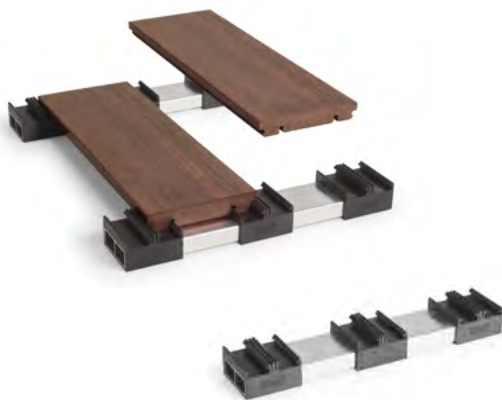

SOTTOSTRUTTURA IN ALLUMINIO
26x70 mm

SUPERFICIE LISCIA



EasyChange



SOTTOSTRUTTURA IN ALLUMINIO
30x50 mm





Sistema EasyChange

il decking diventa smontabile:

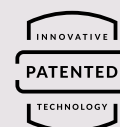

EasyChange è il sistema smontabile by iDecking che permette di rimuovere e reinserire ogni singola doga in qualsiasi punto della pavimentazione. Basta un semplice giro di chiave. Il sistema **EasyChange** non richiede l'utilizzo di trapani avvitatori, distanziatori, viti, colle o clips tradizionali per il montaggio delle doghe sulla sottostruttura. I supporti speciali del brevetto EasyChange riducono drasticamente il rischio di errore durante la posa in opera, garantiscono una notevole riduzione nei tempi e aumentano la globale stabilità del lavoro finito.



1. GIRA LA CHIAVE



2. SMONTA E RIMONTA LA DOGA

Come funziona il sistema EasyChange?

Il sistema **EasyChange** è essenzialmente composto da una sottostruttura in alluminio in cui sono pre-inserite le clips EasyChange. Le doghe sagomate vengono alloggiare tra due clips che, attraverso un semplice giro della chiave in dotazione, ruotano e bloccano ogni singola doga di pavimento.



SCAN THE CODE TO WATCH THE VIDEO



Quali sono i vantaggi del sistema **EasyChange** ?

FACILISSIMA RIMOZIONE E REINSERIMENTO DELLA SINGOLA DOGA IN QUALSIASI PUNTO DEL PAVIMENTO

—

RIDUZIONE DEI TEMPI DI POSA FINO AL 50% RISPETTO AI TRADIZIONALI METODI DI POSA

—

INCREMENTO DELLA RESISTENZA NEL TEMPO

—

VELOCE ACCESSO PER ISPEZIONE/PULIZIA SOTTO IL PAVIMENTO

—

MENO RISCHI DI ERRORE NEL MONTAGGIO

NON CAUSA RISTAGNI D'ACQUA SOTTO LA PAVIMENTAZIONE

iFly

clip a scomparsa

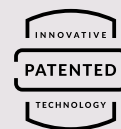

iDecking presenta la Clip più innovativa di tutti i tempi: **iFly**! Molto più della solita clip a scomparsa. iFly si installa con la massima semplicità consentendo ad ogni singola doga di essere montata e smontata in qualsiasi punto della pavimentazione! iFly è la clip che può essere installata su ogni materiale (composito wpc, legno, metallo) proprio come una comune clip tradizionale, portando però **tutti i vantaggi del premiato sistema iDecking EasyChange**.



Come funziona iFly?

iFly si installa semplicemente come una qualsiasi clip tradizionale. Si può infatti avvitare su qualsiasi tipo di sottostruttura (metallo, legno, composito). La parte superiore ha una speciale testa rotante in Nylon Temperato che consente ad ogni doga di essere rimossa, sostituita/rimontata con il semplice giro della chiave in dotazione.

1. GIRA LA CHIAVE



**2. SMONTA E RIMONTA
LA DOGA**



SCAN THE CODE TO
WATCH THE VIDEO

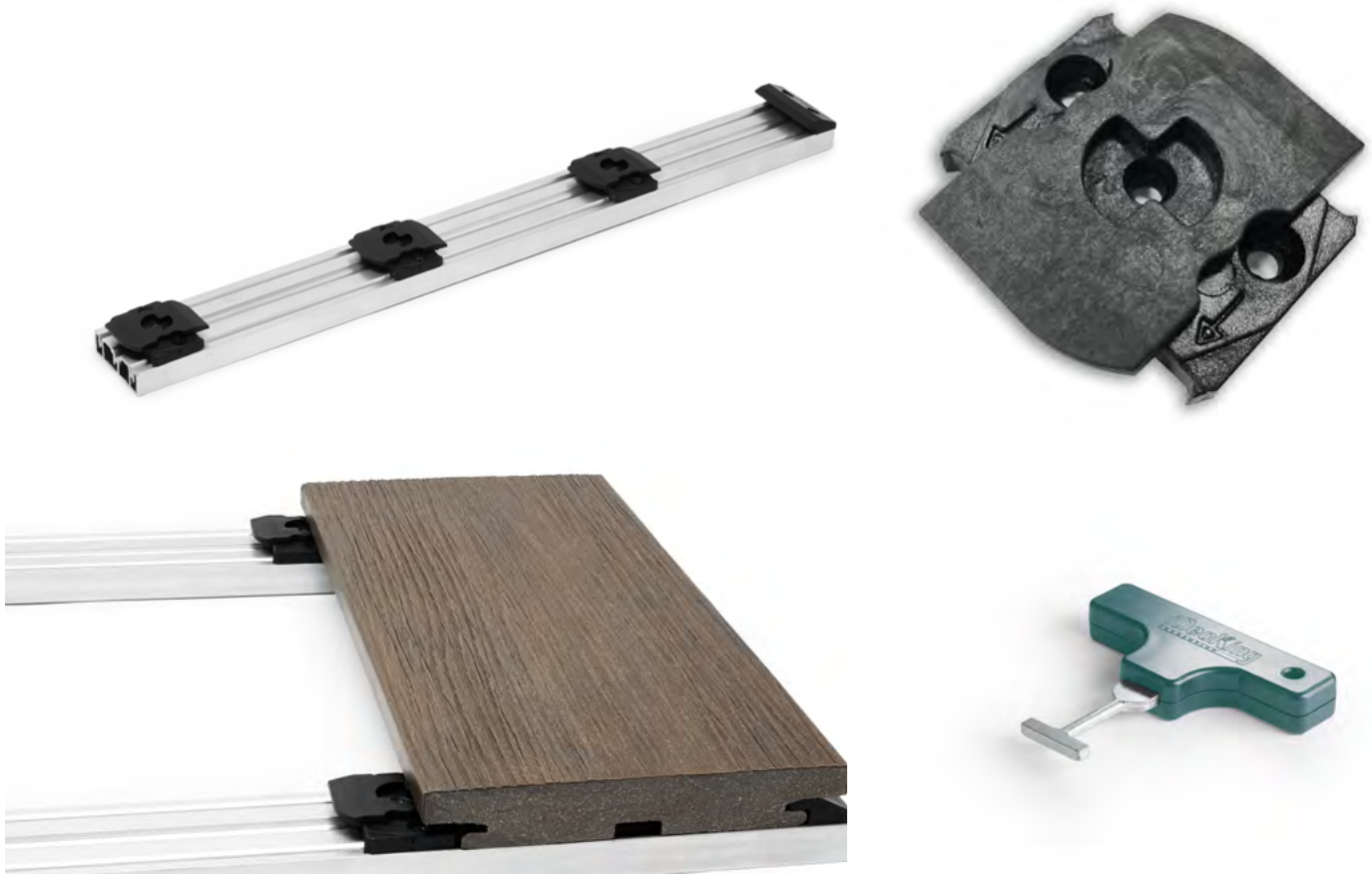

Quali sono i vantaggi
della clip **iFly**?

FACILISSIMA RIMOZIONE E REINSERIMENTO DELLA SINGOLA
DOGA IN QUALSIASI PUNTO DEL PAVIMENTO

—

INCREMENTO DELLA RESISTENZA NEL TEMPO

—

VELOCE ACCESSO PER ISPEZIONE/PULIZIA SOTTO IL PAVIMENTO

—

NON SI ARRUGINISCE

—

PUÒ ESSERE INSTALLATA SU QUALSIASI TIPO DI
SOTTOSTRUTTURA





Sistema EasyClick

basta un click del piede e il gioco è fatto

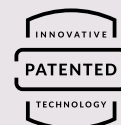

EasyClick è il sistema che permette di installare ogni pavimentazione iDecking Revolution con la sola pressione del piede. Ogni dogia viene "cliccata" sui nostri supporti brevettati garantendo rapidità, forza ed elasticità capace di adattarsi spontaneamente alla dilatazione dei materiali. Gli speciali supporti EasyClick abbattano drasticamente ogni rischio di errore durante la posa in opera, garantiscono la più forte riduzione nei tempi di montaggio e aumentano la globale stabilità del lavoro finito.



Come funziona il sistema EasyClick?

Il sistema **EasyClick** è essenzialmente composto da una sottostruttura in alluminio con degli speciali supporti in nylon pre-assemblati che rappresentano il vero cuore del brevetto. Su di essi vengono appoggiati i listoni, profilati secondo una struttura che ne consente il semplice e veloce incastro a pressione su quattro punti ravvicinati. Il sistema EasyClick permette inoltre di invertire il verso di posa delle doghe di 360°, unico nel settore decking.



SCAN THE CODE TO
WATCH THE VIDEO



Quali sono i vantaggi del sistema **EasyClick** ?

INSTALLAZIONE 5 VOLTE PIÙ VELOCE RISPETTO AGLI ALTRI SISTEMI

—

MENO RISCHI DI ERRORE NEL MONTAGGIO

—

RIDUZIONE DELLO STRESS FISICO

—

NON CAUSA RISTAGNI D'ACQUA SOTTO IL PAVIMENTO

—

INCREMENTO ESPONENZIALE DELLA RESISTENZA TOTALE

—

SISTEMA AUTO-ALLINEANTE

Clips **EasyClick** system

CLIP A

Clip principale utilizzata per la giunzione dei listoni da inserire nel profilo della sottostruttura. Questa permette la realizzazione di pavimentazioni dal disegno lineare.

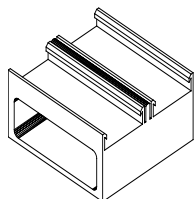

EXAMPLE

CLIP B

Clip che permette di montare due listoni in verticale ed uno in orizzontale, consentendo quindi di invertire il verso di posa.

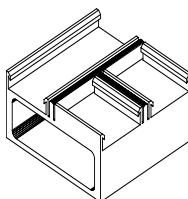

EXAMPLE

Pedane Modulari con le sottostrutture **CLIP B**

Le sottostrutture EasyClick **CLIP B** consentono di creare velocemente delle pedane modulari pre-assemblate. I moduli possono essere facilmente trasportati, installati e rimossi all'occorrenza. Soluzione ideale per aree temporanee/stagionali. Soluzione che consente a due operai di montare non meno di 300 m² di deck al giorno!.



SCAN THE CODE TO WATCH THE VIDEO



Profilo **STEP** universale

Il nuovissimo profilo Step Angolare Duro 2.0 nasce dall'esigenza di poter rifinire ogni pavimentazione in modo assolutamente perfetto. Si tratta di un profilo innovativo ed altamente tecnico che viene prodotto attraverso un attento processo di coostrusione di due materie diverse.

Intorno al profilo tecnico in alluminio che si può cliccare sul perimetro di ogni pavimentazione grazie alla sottostruttura di tipo B (sia nel sistema EasyClick che nel sistema EasyChange) viene coestrusa la superficie in Duro 2.0 nelle colorazioni attualmente in gamma.

L'alluminio garantisce una quadratura perimetrica perfetta e dispone già di un alloggiamento sottostante; sede per un'eventuale ulteriore profilo / fascia di rifinitura per andare ancora più in profondità.

Il profilo si può tagliare a 45 gradi per una posa a cornice oppure semplicemente lasciare dritto. Creare gradini e cornici in ogni pavimentazione decking non è mai stato così semplice.



PROFILO STEP FRONTE

Una volta installato con un semplice click, il profilo Step Angolare Duro 2.0 mostra due facce a vista in Duro 2.0 pulite ed omogenee. La superficie si può richiedere di ogni colore in gamma del decking Duro 2.0 by iDecking Revolution

PROFILO STEP RETRO

La parte interna del profilo Step Angolare Duro 2.0 rivela l'ossessiva attenzione che iDecking abitualmente rivolge alla parte tecnica di ogni suo progetto. Il profilo in alluminio è estruso in modo tale da cliccarsi facilmente e senza viti nelle sottostrutture di tipo B sia del sistema EasyClick che del Sistema EasyChange. Mentre la parte inferiore dispone già della sede di alloggiamento per un ulteriore profilo "anchora" di finitura.



TAGLIO A 45°

In questo esempio i profili angolare step Duro 2.0 sono stati tagliati a 45 gradi ed accostati in modo tale da creare una cornice perfetta. Tuttavia il taglio a 45 gradi non è obbligatorio, ed il profilo si può gestire garantendo il massimo della versatilità

CLIP B PER EASYCHANGE

Questa foto rivela una grande novità in casa iDecking Revolution. Ovvero la possibilità di applicare lo step profile angolare in Duro 2.0 anche sul sistema EasyChange grazie alla nuova sottostruttura B EasyChange. Prima, il profilo cliccabile poteva infatti adattarsi unicamente al sistema EasyClick, con la nuova sottostruttura B brevettata EasyChange invece il profilo diventa Universale nel mondo dei sistemi iDecking Revolution!

Dilatazione termica del materiale composito? Ci pensa **iJack** !

iJack è il connettore brevettato da iDecking per controllare il gap tra la testa delle doghe. Spesso questo spazio cambia ad effetto della dilatazione termica lasciando un effetto estetico poco gradevole. iJack unisce le doghe di testa mantenendo lo spazio costante!

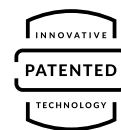

SCAN THE CODE TO WATCH THE VIDEO

DISPONIBILE PER DURO 2.0 CON SISTEMA **EASYCHANGE** E **EASYCLICK**.















iDecking blades



Nel lavorare in team con alcuni tra i migliori architetti al mondo, iDecking ha sviluppato un nuovissimo profilo in DURO.

iDecking Revolution Blades sono profili sviluppati per soddisfare la richiesta di applicazione del DURO su pergole, cancelli, divisori, schermature solari etc. etc.. Le **Blades** sono oggi disponibili in 3 diverse misure.

TU SOGNALO, NOI LO REALIZZIAMO!

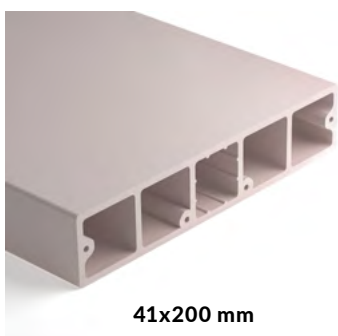

41x200 mm

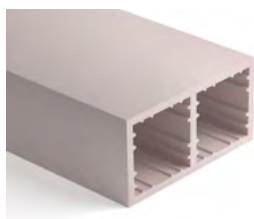

40x80 mm

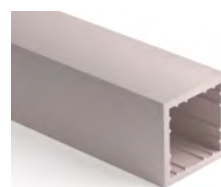

40x40 mm











SISTEMI: Dettagli Tecnici



EASYCLICK SYSTEM SOTTOSTRUTTURA - CLIP A

Sottostruttura standard per doga da 140mm	Cod. CLSOT140AL
Misura (1 pezzo)	70 x 26 x 2120 mm
Peso	2,3 kg
Pallet	448 pcs
Pallet misura	220 x 115 x 124 cm
Pallet Peso	1.050 kg

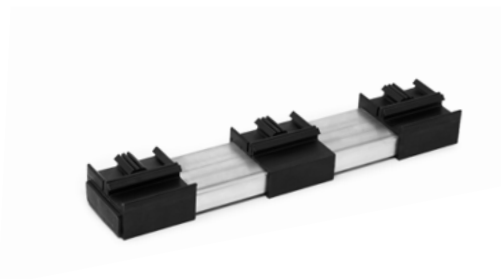

EASYCLICK SYSTEM SOTTOSTRUTTURA - CLIP B

Sottostruttura standard per doga da 140mm	Cod. CLSOT140ALB
Misura (1 pezzo)	70 x 26 x 2120 mm
Peso	2,3 kg



EASYCHANGE SYSTEM SOTTOSTRUTTURA

Sottostruttura standard per doga da 140mm	Cod. CHSOT140ALL
Misura (1 pezzo)	50 x 30 x 2170 mm
Peso	1,2 kg
Pallet	512 pcs
Pallet misura	220 x 115 x 124 cm
Pallet Peso	1.140 kg



EASYCHANGE SYSTEM SOTTOSTRUTTURA B

Sottostruttura standard per doga da 140mm	Cod. CHSOT140ALB
Misura (1 pezzo)	70 x 30 x 2170 mm
Peso	2 kg



IFLY SYSTEM SOTTOSTRUTTURA ALTEZZA 14MM

Sottostruttura standard per doga da 140mm	Cod. IFSOT140AL
Misura (1 pezzo)	46 x 14 x 2170 mm
Peso	1,5 kg

IFLY SYSTEM SOTTOSTRUTTURA ALTEZZA 20MM

Sottostruttura standard per doga da 140mm	Cod. IFSOT20AL
Misura (1 pezzo)	46 x 20 x 2170 mm
Peso	1,8 kg



EASYCHANGE / IFLY KEY

Cod.	CHKEY
Misura (1 pezzo)	85 x 10 x 80 mm
Package	scatola
Pezzi per scatola	10
Misura scatola	12 x 9 x 9 cm

Dettagli Tecnici Clips e Accessori



EASYCHANGE CLIP B IN TESTA - PER STEP PROFILE

Cod.	CHSOTCLIPBT
------	-------------



IJACK

Cod.	IJACKSK
Package	Busta di plastica
Pezzi per busta	50



SOTTOSTRUTTURA PRIMARIA AD INCASTRO SU PIEDINO ALTEZZA 14MM

Utilizzata per pavimenti flottanti	Cod. IFPROFAL14218
Misura (1 pezzo)	60 x 14 x 2170 mm
Peso	1,5 kg



SOTTOSTRUTTURA PRIMARIA AD INCASTRO SU PIEDINO ALTEZZA 20MM

Utilizzata per pavimenti flottanti	Cod. IFPROFAL20218
Misura (1 pezzo)	60 x 14 x 2170 mm
Peso	1,8 kg

SOTTOSTRUTTURA PRIMARIA PER SOGLIE 6,8MM H

Utilizzata per pavimenti flottanti	Cod. IFPROFAL68218
Misura (1 pezzo)	46 x 6,8 x 2170 mm
Peso	0,7 kg



IFLY DECKING CLIP

Clip sfusa con funzione EasyChange	Cod. IFLY50
Materiale	Fiberglass reinforced technopolymer
Package	busta
Pezzi per busta	50
Buse per scatola	18
Misura scatola e Peso	30 x 40 x 20 cm - 11.7 Kg
Scatole per pallet	80
Pallet misura e Peso	120 x 80 x 220 h. - 936 Kg
Optionals	EasyChange Key (CHKEY) - Clip partenza/fine



EASYCHANGE / IFLY START/END CLIP

Cod.	IFCLIPPF50
Aspetto	Nylon Clip
Package	Busta di plastica
Pezzi per busta	50

Boards & Profiles Technical Datas



DURO 2.0

Composizione	Lolla di riso - Bamboo - Recycled Plastics
Sistemi	EasyClick / EasyChange
Superficie	Effetto Legno Spazzolato
Colori	Helmut - Teak - Terra - Burma - Denim
Misura (1 pezzo)	140 x 22 x 2180 mm (5,5x0,86 in - 7,15 ft)
Peso (1 pezzo)	7.2 kg
Pallet	114 pcs (35 sqm / 667 ft2 +/-)
Pallet misura	84 x 220 x 58h cm (2,7x7,2x1,9 ft)
Pallet peso	840 kg +/-

DA SAPERE

iJack Hole	Si
Pezzi di DURO 2.0 per ogni m2	3.18
Metri lineari di DURO 2.0 per m2	6.93 meters



ETHERNO (100% BAMBOO + IDECKING SISTEMI)

Composizione	100% Bamboo
Sistemi	EasyClick / EasyChange
Superficie	Liscia
Colori	Chocolate
Misura (1 pezzo)	137 x 20 x 1870 mm
Peso (1 pezzo)	7.5 kg
Pallet	196 pcs
Pallet misura	190 x 100 x 72 cm
Pallet Peso	1490 kg +/-

DA SAPERE

Pezzi di Ethernò per ogni m2	3.5
Metri lineari di Ethernò per ogni m2	6.40 meters

Profili di finitura: dettagli tecnici



PROFILO ANGOLARE STEP ALU + DURO 2.0

Composizione	Alluminio + Duro 2.0
Sistemi	EasyClick / EasyChange
Superficie	Duro 2.0
Colori e Finiture	Disponibile nella gamma colori Duro 2.0
Misura (1 pezzo)	56 x 51 x 2180 mm
VARIANTI DISPONIBILI	STEP PROFILE MASSELLO IN ETHERNO BAMBOO



DURO 2.0 FASCIA DI RIFINITURA

Composizione	Lolla di riso - Bamboo - Recycled Plastics
Sistemi	Universale
Superficie	Spazzolata come Decking
Colori	Helmut - Teak - Terra - Burma - Denim
Misura (1 pezzo)	150 x 12 x 2180 mm
Package	pezzi sfusi da aggiungere a pallet doghe
Peso	5 Kg



ETHERNO BAMBOO 140 X 18 X 1870 MM

Composizione	100% Bamboo
Sistemi	Universale
Superficie	Liscia
Colori	Chocolate
Misura (1 pezzo)	140 x 20 x 1870 mm
Package	pezzi sfusi da aggiungere a pallet doghe
Peso	7 Kg

Area Architetti

Hai un
progetto?
**Ecco gli
strumenti!**



iDecking ha creato un'area web studiata appositamente per i Designers, Architetti, Landscapers, Venditori e professionisti che con pochi clicks possono reperire tutti gli strumenti e le informazioni utili al progetto!

Semplicemente scannerizzando il QR CODE sarai proiettato nell'area web dove troverai:

- CAD files and Textures di tutti i prodotti iDecking Revolution
- Schede Tecniche
- Test e Certificazioni
- Manuali di Posa
- FAQs
- Blog e articoli sul mondo del Decking

